

SILVERLINE

**Inbyggd ugn
Bruksanvisning**





**MODELL
BO7001 SR**

FÖRORD

Kära kund,

Tack för att du köpte vår produkt. Denna produkt har tillverkats med hänsyn till miljön utan inverkan på naturen.

Läs alla instruktioner och säkerhetsföreskrifter i denna bruksanvisning noggrant. Denna bruksanvisning innehåller viktig information för säker installation, användning och underhåll av din produkt, samt nödvändiga varningar för att få bästa prestanda av din ugn. Förvara denna bruksanvisning säkert, lättåtkomlig när det behövs i framtiden. Tillverkaren ska inte hållas ansvarig för varken skador på personer, miljö eller annat material som kan uppstå på grund av översättnings- eller tryckfel i denna bruksanvisning eller felaktig användning av ugnen.

Icon	Symbol	Förklaring
	VARNING	Risk för allvarlig skada eller dödsfara
	RISK FÖR ELEKTRISK STÖT	Fara för hög spänning
	BRANDFARA	Varning; Risk för brand / brandfarligt material
	VARNING	Risk för skada eller egendomsskada
	VIKTIGT / OBSERVERA	Systemet fungerar korrekt

INNEHÅLLSFÖRTECKNING

1.SÄKERHETSFÖRESKRIFTER.....	4
2.INSTALLATION OCH FÖRBEREDELSE FÖR ANVÄNDNING.....	9
2.1 Instruktioner för installatören.....	9
2.2 Installation av ugnen.....	9
2.3 Anslutning till elnätet.....	10
3.PRODUKTFUNKTIONER.....	12
4.ANVÄNDNING AV UGNEN	13
4.1 Knappar och kontroller.....	13
4.2 Matlagning.....	14
4.3 Användning av timer	14
Inställning av klocka	14
4.4 Tillbehör.....	17
5.RENGÖRING OCH UNDERHÅLL.....	18
5.1 Rengöring	18
5.2 Service och byte av ugnslampan.....	20
6.FELSÖKNING OCH TRANSPORT	21
7. TEKNISKA SPECIFIKATIONER.....	22
7.1 Energideklaration.....	22

2 SÄKERHETSFÖRESKRIFTER

- Driftspänningen för din ugn är 220-240v.
- Anslut ugnen till en säkring med 16A. Om det aktuella värdet på säkringen i ditt hus är mindre än 10A, låt en kvalificerad elektriker installera en 16A säkring.
- Använd alltid ugnen med ett jordat eluttag. Låt en auktoriserad elektriker installera jordningsutrustning.
- Vårt företag ska inte hållas ansvarigt för skador som kan uppstå till följd av användning av produkten med ett ojordat uttag.
- Detta avsnitt innehåller de säkerhetsinstruktioner som är nödvändiga för att förhindra risk för personskada eller materiell skada.
- Om dessa instruktioner ej efterföljs kan garantin ogiltigförklaras och vårt företag ansvarar inte för eventuella skador.
- Om de elektriska anslutningarna inuti apparaten tas bort och blir åtkomliga, stäng av ugnen för att ej riskera elektrisk stöt. Kontakta auktoriserad service.
- Undvik att komma i kontakt med värmeelementen inuti ugnen eftersom den ska överhettas under drift. Var försiktig eftersom ugnsytan kan bli väldigt varm under grillfunktionen.
- Brandfarliga föremål som förvaras i ugnen kan antändas.
- Förvara ej lättantändliga och brandfarliga föremål på och i ugnen.
- Använd kökshandskar när du tar i varm mat eller redskap som bricker etc. från ugnen eller grillen. Ugnens komponenter (de redskap, bricker etc.) som används kan bli mycket varma under drift.
- Apparaten och dess tillbehör blir varma under drift. Undvik att vidröra uppvärmda delar.
- Öppna ej ugnsluckan om det kommer rök ut ur ugnen. Stäng av ugnen, koppla ur den eller stäng av strömbrytaren.
- Bakpapper kan komma i kontakt med ugnens värmeelement och fatta eld. Lägg därför alltid en plåt eller bakform på bakpappret.
- Lägg bara bakpappret på avsedd yta.
- Bakpappret får inte placeras i ugnens botten eller mot dess varma delar.



VARNING!

Denna ugn får endast användas av barn över 8 år. Personer med begränsad fysisk, perceptuell eller mental nedsättning, eller personer med otillräcklig erfarenhet och kunskap får endast använda ugnen om de övervakas av en vuxen, eller om de följer instruktionerna för ugnen och förstår vilka risker som kan uppstå. Barn får inte leka med apparaten

- Rengöring och underhåll av apparaten får inte utföras av barn utan översyn.
- Enheten kan bli varm under drift. Var försiktig när du rör vid värmeelementen inuti ugnen.
- Håll barn borta från ugnen.
- Använd inte hårda och slipande rengöringsmedel eller vassa metallskrapor för att rengöra ugnsluckan, då detta kan orsaka sprickor i glaset eller repor på ytan.
- Ugnen ska installeras på avstånd från brandfarliga miljöer.
- Använd endast en ugnstermometer avsedd för denna ugn.
- Använd inte ångrengöringsmedel för att rengöra ugnen.



WARNING!

Koppla ur apparaten eller stäng av strömmen från huvudströmbrytaren för att förhindra elektrisk stöt innan du byter lampan.

- Är nätkabeln skadad ska den bytas ut mot en ny, eller en som är godkänd av tillverkaren eller den auktoriserade installatören.
- För att förhindra skador som kan orsakas av felaktig placering av värmekrets-brytaren, får denna enhet ej anslutas till externa kretsar, som t ex timers.

- Åtkomliga delar kan vara varma. Håll barn borta från ugnen vid matlagning.
- Fläckar ska tas bort före rengöring.

VARNINGAR FÖRE OCH UNDER INSTALLATION

- Ugnen ska alltid installeras av en Silverline -auktoriserad installatör.
- Ugnen har ett effektivt luftcirkulationssystem för bättre matlagning och rengöring. Följ instruktionerna för installation för att säkerställa detta.
- Ugnen ska placeras skåpet så att dess baksida vetter mot väggen.
- Se till att du tar bort allt emballage innan användning av ugnen.
- Använd endast ugnen i enlighet med bruksanvisningens föreskrifter.
- Denna ugn är endast avsedd för hushållsmatlagning.
- Den är ej avsedd för industriell användning eller laboratedrift.
- Använd eller lämna ej ugnen utomhus.
- Använd inte ugnen nära vattendrag, på vått underlag eller i närheten av en pool.
- Denna ugn är ej avsedd att användas med en extern timer eller med ett fjärrkontrollsystem.
- Denna ugn är ej avsedd att användas av barn, personer med psykiska funktionsnedsättningar eller av oerfarna personer utan en kompetent vuxens översyn.

- Använd inte apparaten förrän den har reparerats av en auktoriserad service om luckan eller packningarna på apparatens lucka är skadade.
- Kläm ej nätkabeln mot bänkskivan.
- Underhåll och reparation får endast utföras av auktoriserad service och endast originalreservdelar ska användas.
- Försök aldrig ta bort kontakten genom att dra i kabeln.
- Vidrör aldrig ugnen om dina händer eller fötter är våta eller fuktiga.
- Låt inte barn eller minderåriga använda apparaten utan översyn.
- Vid oaksamhet kan ugnsluckan skada dina händer om den tas bort från gångjärnet.
- Om något skulle gå fel eller om ugnen fungerar felaktigt, stäng av den och koppla ur ugnen.

VARNINGAR VID ANVÄNDNING

- Ta bort allt emballage innan du använder ugnen.
- Denna ugn får ej användas för annat ändamål än tillagning. Det är farligt och olämpligt att använda det för något annat ändamål (t ex för uppvärmning av rum).
- Vårt företag ska inte hållas ansvarigt för skador som kan uppstå på människor, djur eller föremål på grund av felaktig användning av ugnen.
- När du använder ugnen för första gången kan en lukt uppstå som orsakas av isoleringsmaterialet och värmeelementen. Vid första användning, starta ugnen utan att sätta in mat i den, i 30 minuter på maximal temperatur med den övre och nedre värmaren (och i förekommande fall 3D) påslagen.
- Koka eller stek aldrig på botten av ugnen.
- Täck ej ugnens botten med aluminiumfolie.
- Koppla ur ugnen när du flyttar, rengör eller servar ugnen.
- När ugnen ej används, se till att alla funktioner är i läge "OFF".
- Använd alltid kökshandskar när du tar ut plåtar ur ugnen.
- Håll alltid ugnen ren för din säkerhet och för att säkerställa att ugnen är ren. Oljerester som finns kvar i ugnen efter användning kan skada ugnens yta på sikt.
- Alla underhålls- och reparationsåtgärder ska endast utföras av auktoriserad service och enbart originalreservdelar får användas.
- Vårt företag ska ej hållas ansvarigt för eventuella skador som orsakas av farlig eller felaktig användning av ugnen.
- Skador kan uppstå på ugnen om ovanstående föreskrifter ej efterföljs.



WARNING!

Lyft ej i ugnshandtaget på luckan för att bära ugnen eller ta bort den från förpackningen.

- Om ett strömavbrott inträffar avslutas ugnens tillredning av mat. Beroende på ugnsmodell kan du fortsätta att laga mat när strömmen återställs. Eventuellt kan du behöva justera tillagningstiden på nytt.
- Låt ugnsluckan stå öppen minst 3 minuter efter avslutad tillagning för att undvika ångkondens framför klockan.

- Spara ugnens originalförpackning.
- Använd originalförpackningen för transport av ugnen, följ hanteringsföreskrifterna på emballaget.
- Om originalförpackning saknas; undvik stötar mot apparatens yttre yta.

Försäkran om överensstämmelse

Komponenterna i denna apparat som kan komma i kontakt med livsmedel uppfyller kraven i EEG -direktivet nr. 89/109.

Med CEE -märkningen  deklarerar vi vårt ansvar att se till att denna apparat uppfyller de europeiska direktiven och uppfyller de lagliga kraven när det gäller säkerhet, hälsa och miljö.

Se till att ugnen är i gott skick och inte skadad när du tar ut den ur förpackningen. Använd inte apparaten vid tvivel. Kontakta tillverkaren.

Placera emballage som plastförpackningar, polystyrenskum och metallklamrar utom räckhåll för barn eftersom dessa kan utgöra fara för barn.

- Placera inget tungt på apparaten.
- Under transport, placera apparaten vägrätt (med ovsidan uppåt).

Emballage

Allt emballage är återvinningsbart. Kasta förpackningsmaterial på återvinningscentral för att skydda miljön. 

- Bortskaffning måste ske i enlighet med lokala miljöföreskrifter.
- Du kan få detaljerad information om kassering av apparaten, återanvändning och återvinning från dina lokala myndigheter.

Kassering av gamla apparater

- Apparater som är för gamla för användning eller ej är i driftskick ska ej kastas bland vanligt hushållsavfall.
- Gamla elektriska och elektroniska enheter kan innehålla komponenter som kan återanvändas.
- Apparater som innehåller elektroniska komponenter och som skickas till deponin kan innehålla material som kan vara skadligt för miljön.
- Lämna därför din apparat till avsedd återvinningsanläggning. Rådfråga din tillverkare för att säkerställa att de elektriska och elektroniska delarna återanvänds.
- Att behålla denna bruksanvisning rekommenderas eftersom den ger information om apparatens användning, om apparaten tillhandahålls till en annan användare i framtiden.
- Du bör förhindra eventuella negativa effekter mot människors hälsa och miljö innan du deponerar denna apparat.
- Denna symbol på produkten visar att apparaten ej ska betraktas som hushållsavfall och informerar om deponi till elektriska och elektroniska återvinningsanläggningar. 

2. INSTALLATION OCH FÖRBEREDELSE FÖRE ANVÄNDNING

VARNING:



Denna apparat måste installeras av behörig montör, enligt instruktionerna i denna bruksanvisning och i enlighet med gällande lokala föreskrifter.

- Felaktig installation kan orsaka skada och skada, som tillverkaren inte tar något ansvar för. Garantin riskerar också att bli ogiltig.
- Före installationen, se till att de lokala strömförhållandena (spänning och frekvens) är kompatibla med apparaten. För mer info se apparatens typskylt.
- De lagar, förordningar, direktiv och standarder som gäller i användarlandet ska följas (säkerhetsföreskrifter, korrekt återvinning i enlighet med föreskrifterna etc.).

2.1 Instruktioner til montören

Allmänna instruktioner

- Efter att du har tagit bort emballaget från apparaten och dess tillbehör, se till att apparaten inte skadas. Om du misstänker någon skada,

använd den inte och kontakta istället en auktoriserad återförsäljare eller behörig tekniker omedelbart.

- Se till att det inte finns brandfarliga eller brännbara material i närheten som gardiner, olja, trasor etc som kan antändas.
- Bänkskivan och möblerna som omger apparaten måste vara tillverkade av material som tål temperaturer över 100 ° C.
- Apparaten får inte installeras direkt ovanför diskmaskin, kyl, frys, tvättmaskin eller torktumlare.

2.2 Installation av ugnen

Apparaten levereras med installationssatser och kan installeras i en bänkskiva med lämpliga mått. Måtten för spishäll- och ugninstallation anges nedan.

A (mm)	557	min./max. F (mm)	560/580
B (mm)	550	min. G (mm)	555
C (mm)	595	min. H/I (mm)	600/590
D (mm)	575	min. J/K (mm)	5/10
E (mm)	574		

Installation under en bänkskiva

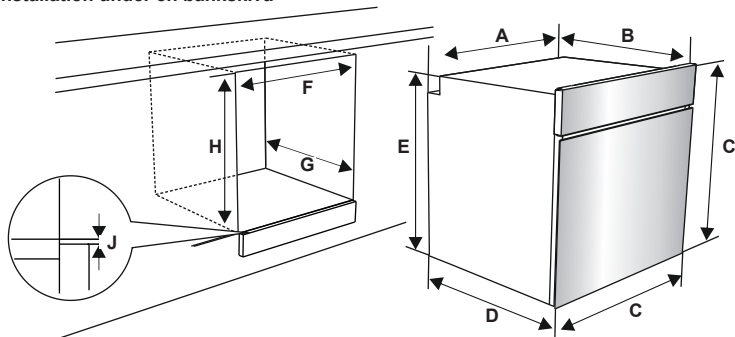

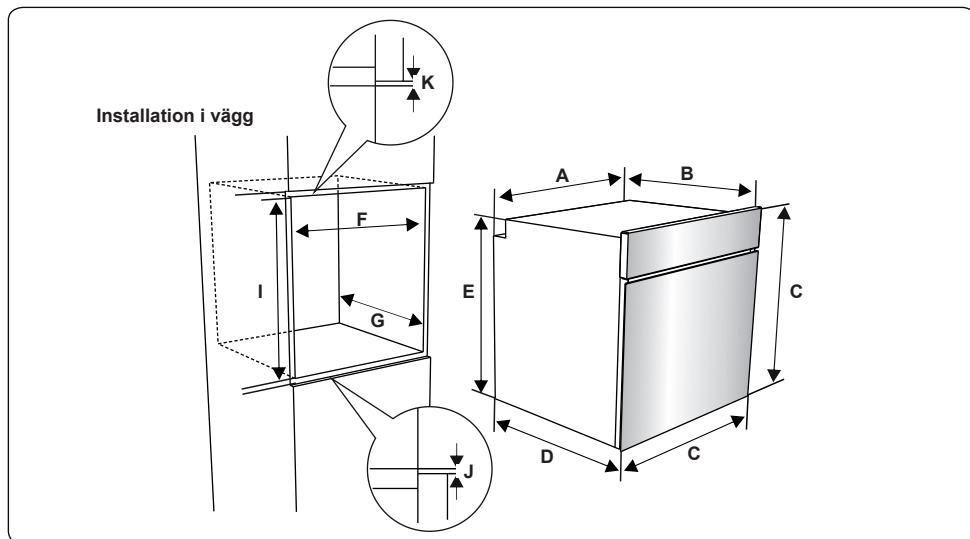

När du har gjort de elektriska anslutningarna sätter du in ugnen genom att skjuta den framåt. Öppna ugnsluckan och sätt in 2 skruvar i hålen på ugnsramen. När ramen når skåpet, dra åt skruvarna.

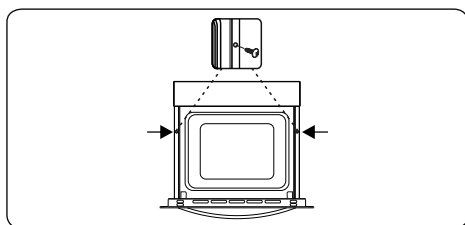

2.3 ANSLUTNING TILL ELNÄTET

! VARNING: Anslutning till elnätet bör utföras av en kvalificerad elektriker, enligt instruktionerna i denna bruksanvisning och i enlighet med gällande lokala föreskrifter.

! VARNING: APPARATEN MÅSTE JORDAS.

- Innan apparaten ansluts till elnätet måste apparatens spänningsgrad (stämplad på apparatens typskylt) kontrolleras för att motsvara nätspänningen. Elnätet måste kunna hantera apparatens effektvärde (detta anges också på typskylten).
- Kontrollera under installationen att isolerade kablar används. En felaktig anslutning kan skada din apparat. Om nätkabeln är skadad och måste bytas bör detta göras av kvalificerad elektriker.
- Använd inte adaptertr, grenkontakter eller förlängningskablar.
- Nätkabeln ska hållas borta från heta delar av apparaten och får inte böjas eller pressas ihop. I annat fall kan den skadas och orsaka kortslutning.
- Om apparaten ej är ansluten till elnätet med en kontakt måste en flerpoleg fränskiljare (med minst 3 mm kontaktavstånd) användas för att uppfylla säkerhetsföreskrifterna.

- Apparaten är tillverkad för en strömförsörjning på 220-240V ~ och 380-415V 3N ~. Om ditt elnät är annorlunda, kontakta en behörig elektriker.
- Strömkabeln (H05VV-F) måste vara tillräckligt lång för att kunna anslutas till apparaten, även om apparaten monteras i framkant av skåpet.
- Se till att alla anslutningar är ordentligt åtdragna.
- Fäst matningskabeln i kabelklämman och stäng sedan locket.
- Anslutningslådan är placerad på kopplingsboxen.

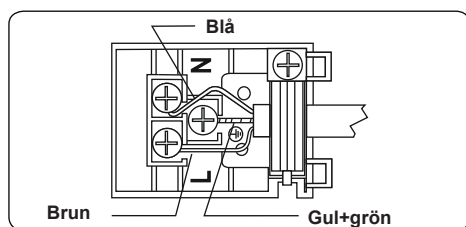

3. PRODUKTFUNKTIONER

 **Viktigt:** Produktspecifikationerna varierar och apparatens utseende kan skilja sig från det som visas i figurerna nedan.

Ugnens delar:

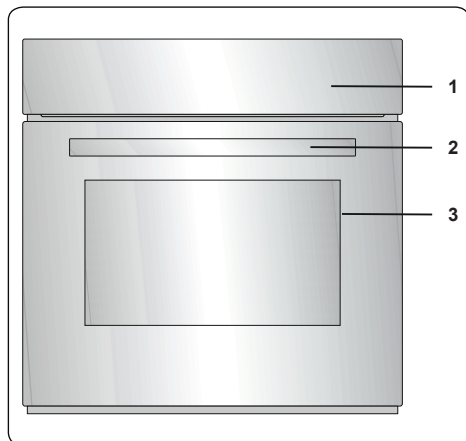

1. Kontrollpanel
2. Handtag
3. Ugnslucka

Kontrollpanel

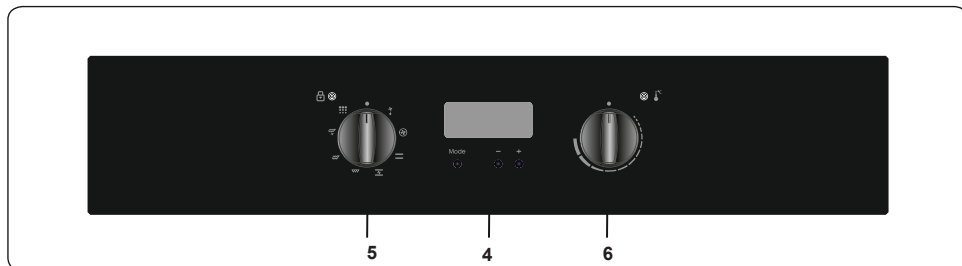

4. Timer
5. Funktionsknapp
6. Ugnstemperatur

4. ANVÄNDNING AV UGNEN

4.1 Knappar

Funktionsknapp

Vrid vredet till motsvarande symbol för önskat tillagningsprogram. Mer information om olika funktioner finns i "Ugnsfunktioner".

Ugnstemperatur

När du har valt tillagningsprogram, vrid denna knapp för att ställa in önskad temperatur. Temperaturlampan är tänd då termometern är i drift för att värma upp ugnen eller behålla temperaturen.

Ugnsfunktioner

* Ugnsfunktioner kan variera beroende på modell.

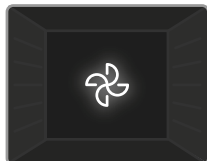

Upptiningsfunktion:

Ugns varningslampor tänds och fläkten börjar fungera. För att använda upptiningsfunktionen, placera dina frysta livsmedel i ugnen

på en plåt på den tredje nivån från botten. Vi rekommenderar att du placerar en ugnsplåt under det som ska tinas för att fånga upp vattnet som samlats på grund av issmältning. Denna funktion kommer inte att laga eller baka din mat, det tinar endast den.

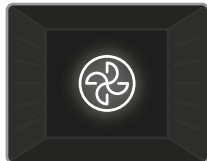

Turbofunktion: Ugns temperatur- och varningslampor tänds och över- och undervärme samt varmluftsfläkten startar. Turbofunktionen

fördelar värmen i ugnen jämnt så att all mat tillagas jämt överallt. Vi rekommenderar att du förvärmer ugnen i cirka 10 minuter.



Över- och undervärme:

Ugns temperatur- och varningslampor tänds och över- och undervärme startar.

Detta program garanterar en jämn tillagning. Detta passar för bakverk, kakor, pasta, lasagne och pizza. Förvärmning av ugnen i 10 minuter rekommenderas och det är bäst att bara använda en plåt åt gången i detta program.



Varmluft: Ugns temperatur- och varningslampor tänds, och över- och undervärme samt varmluftsfläkten startar.

Detta program passar vid bakning av bakverk. Tillagningen utförs av de över- och undervärmen i ugnen och av varmluftsfläkten, vilket ger luftcirkulation. Detta ger maten en lätt grillad effekt. Vi rekommenderar att du förvärmer ugnen i cirka 10 minuter.

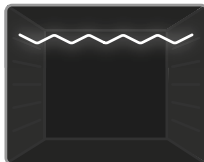

Grillfunktion: Ugns temperatur- och varningslampor tänds och grillvärmerna börjar fungera. Denna funktion används för grillning och

rostning av mat på ugns övre nivåer. Pensla grillgallret lätt med olja för att förhindra att maten fastnar. Placera maten mitt på gallret. Placera alltid en plåt under maten för att fånga upp droppar olja eller fett. Vi rekommenderar att du förvärmer ugnen i cirka 10 minuter.



Varning: Vid grillning måste ugnsluckan vara stängd och ugnstemperaturen bör justeras till 190°C.

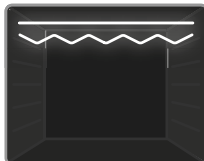

Snabbare grillfunktion:

Ugns temperatur- och varningslampor tänds och grillen samt övervärmen startar.

Denna funktion används för snabbare grillning och för grillning av mat med större grilllyta, t ex kött. Använd ugnens övre nivåer. Pensla grillgallret lätt med olja för att förhindra att maten fastnar. Placera maten mitt på gallret. Placera alltid en plåt under maten för att fånga upp droppar olja eller fett. Vi rekommenderar att du förvärmer ugnen i cirka 10 minuter.



Varning: Vid grillning måste ugnsluckan vara stängd och ugnstemperaturen bör justeras till 190°C.

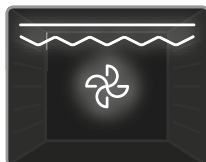

Dubbel grill och varmluft: Ugnens temperatur- och varningslampor tänds och grillen, övervärmen samt varmluftsfläkten startar.

Denna funktion används för snabbare grillning av större matstycken och för grillning av mat med en större yta. Både övervärmen och grillen körs tillsammans med varmluftsfläkten för att garantera en jämn tillagning. Använd ugnens övre nivåer. Pensla grillgallret lätt med olja för att förhindra att maten fastnar. Placera maten mitt på gallret. Placera alltid en bricka under maten för att fånga upp droppar olja eller fett. Vi rekommenderar att du förvärmer ugnen i cirka 10 minuter.



 **Varning:** Vid grillning måste ugnsluckan vara stängd och ugnstemperaturen bör justeras till 190°C.

 **Pyrolytisk rengöring:** Med denna funktion kan du rengöra ugnens insida ordentligt.

 **Varning:** Innan du aktiverar den pyrolytiska rengöringsfunktionen, ta bort de största fläckarna och se till att ugnen är tom. Lämna inget i ugnen för att förhindra skador.

- Innan du aktiverar den pyrolytiska rengöringsfunktionen, grillgaller och utdragsskenorna (om möjligt) och se till att ugnsluckan är stängd.
- Ugnsluckan låses när den pyrolytiska funktionen startar.
- När den pyrolytiska rengöringsfunktionen är på, bör du inte använda spishällen om den är placerad ovanför ugnen. Detta kan orsaka överhettning och skada på båda apparaterna.
- Under den pyrolytiska rengöringen blir ugnsluckan varm. Barn ska hållas borta tills den har svalnat.
- När den pyrolytiska rengöringen är klar visas klockan på kontrollpanelen.

4.2 MATLAGNINGSTABELL

Funktion	Maträtter			 min.
Över- och undervärme	Smördeg	2-3-4	170-190	35-45
	Kaka	2-3-4	170-190	30-40
	Småkakor	2-3-4	170-190	30-40
	Gryta	2	175-200	40-50
	Kyckling	2-3-4	200	45-60
Varmluft	Smördeg	2-3-4	170-190	25-35
	Kaka	2-3-4	150-170	25-35
	Småkakor	2-3-4	150-170	25-35
	Gryta	2	175-200	40-50
	Kyckling	2-3-4	200	45-60
Turbofunktion	Smördeg	2-3-4	170-190	35-45
	Kaka	2-3-4	150-170	30-40
	Småkakor	2-3-4	150-170	25-35
	Gryta	2	175-200	40-50
Grill	Grillade köttbullar	7	200	10-15
	Kyckling	*	190	50-60
	Gratäng	6-7	200	15-25
	Köttstek	6-7	200	15-25

*Om möjligt, använd kycklingspett.

4.3 Användning av timer Tidsinställning

Tiden måste ställas in innan du börjar använda ugnen. Efter anslutning till elnätet blinkar symbolen "A" och "000" på displayen.

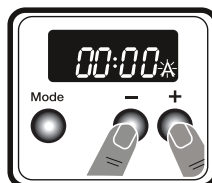

1. Tryck på knapparna "+" och "-" samtidigt. Prickarna i mitten av displayen börjar blinka.

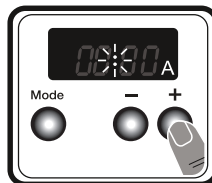

2. Justera tiden med knapparna "+" och "-" medan prickarna blinkar.

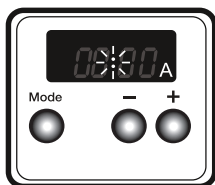

3. Efter några sekunder slutar prickarna att blinka och förblir tända.

Justerbar alarmtid

Alarmtiden kan ställas in när som helst mellan **00:00** och **23:59**. Alarmtiden är endast för varningssyfte. Ugnen startar inte med denna funktion.

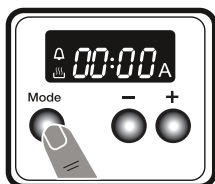

1. Tryck "MODE". Symbolen  börjar blinka och "000" visas.

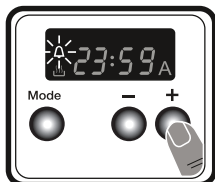

2. Välj önskad tidsperiod med knapparna "+" och "-" medan den blinkar.

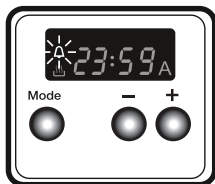

3. Symbolen  förblir tänd, tiden sparas och alarmet ställs in.

När timern når noll hörs ett pip och symbolen  blinkar. Tryck på valfri knapp för att stoppa ljudet och symbolen försvinner.

Halvautomatisk timer (tillagningstid)

Denna funktion hjälper dig att laga mat under en viss tid. Ett tidsintervall mellan 0 och 10 timmar kan ställas in. Förbered maten för matlagning och sätt in den i ugnen.

1. Välj önskat tillagningsprogram och temperatur med kontrollknapparna.

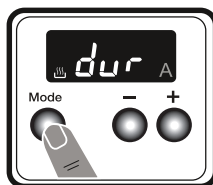

2. Tryck på "MODE" tills du ser "dur" på skärmen. Symbolen "A" blinkar.

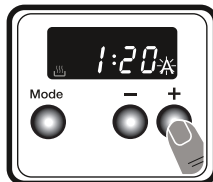

3. Välj önskad tillagningstid med knapparna "+" och "-".

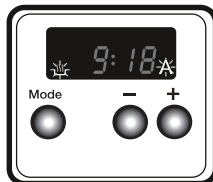

4. Den aktuella tiden på dygnet återkommer på skärmen och symbolerna "A" och  kommer att förbli tända.

När timern når noll stängs ugnen av, en varning hörs och symbolen "A" blinkar. Vrid båda kontrollknapparna till läge "0" och tryck på valfri knapp på timern för att stoppa pipet. Symbolen försvinner och timern återgår till manuell funktion.

Halvautomatisk timer (sluttid)

Denna funktion startar ugnen automatiskt så att tillagningen avslutas vid en viss tid. Du kan ställa in en sluttid på upp till 10 timmar efter aktuell tid på dygnet. Förbered maten för matlagning och sätt in den i ugnen.

1. Välj önskat tillagningsprogram och temperatur med kontrollknapparna.

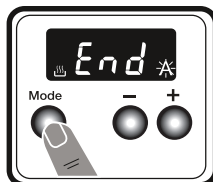

2. Tryck på "MODE" tills du ser "END" på displayen. Symbolen "A" och den aktuella tid börjar blinka.

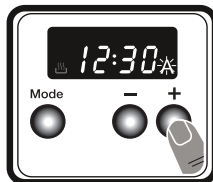

3. Använd knapparna "+" och "-" för att ställa in önskad sluttid.

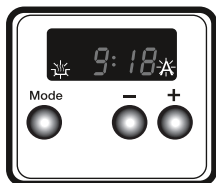

4. Den aktuella tiden återkommer på skärmen och symbolerna "A" och  kommer att förbli tända.

När timern når noll stängs ugnen av, en pip hörs och symbolen "A" blinkar. Vrid båda kontrollknapparna till läget "0" och tryck på valfri knapp på timern för att stoppa pipet. Symbolen försvinner och timern återgår till manuell funktion.

Helautomatisk timer

Denna funktion används för att börja tillaga efter en viss tid och under en viss tid. En tid på upp till **10 timmar** efter aktuell tid på dagen kan ställas in. Förbered maten för matlagning och sätt in den i ugnen.

1. Välj önskat tillagningsprogram och temperatur med kontrollknapparna.

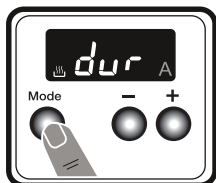

2. Tryck på "MODE" tills du ser "dur" på skärmen. Symbolen "A" blinkar.

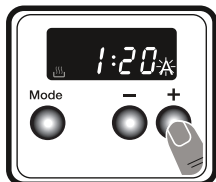

3. Välj önskad tillagningstid med knapparna "+" och "-".

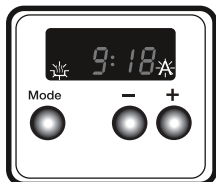

4. Den aktuella tiden återkommer på skärmen och symbolerna "A" och  kommer att förbli upplyst.

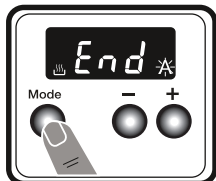

5. Tryck på "MODE" tills du ser "END" på skärmen. Symbolen "A" och aktuell tid på dygnet blinkar.

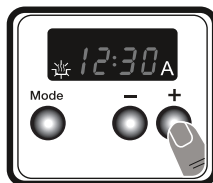

6. Välj önskad sluttid med knapparna "+" och "-".

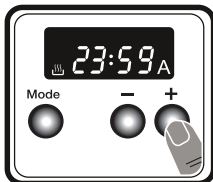

7. Bestäm tillagningstiden till aktuell tid på dygnet. Du kan ställa in en tid på upp till **23 timmar** och **59 minuter** efter detta.

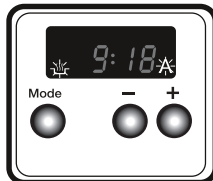

8. Den aktuella tiden återkommer på displayen och symbolerna "A" och  förblir tända.

Tillagningstiden beräknas och ugnen startar automatiskt så att tillagningen avslutas vid den inställda sluttiden. När timern når noll stängs ugnen av, en pip hörs och symbolen "A" blinkar. Vrid båda kontrollknapparna till läge "0" och tryck på valfri knapp för att stoppa pipet. Symbolen försvinner och timern återgår till manuell funktion.

Ljudjustering

För att justera volymen på det alarmet, tryck på "MODE"-knappen tre gånger medan alarmet hörs. Funktionsknappen måste stå i läge "0". "L3" visas på displayen. Tryck på knapparna "+" och "-" för att justera ljudnivån. Släpp knapparna och efter några sekunder ställs alarrets ljudvolym in.

4.4 TILLBEHÖR

EasyFix grillgaller

Rengör tillbehören noggrant med varmt vatten, diskmedel och en mjuk, ren trasa innan första användning.

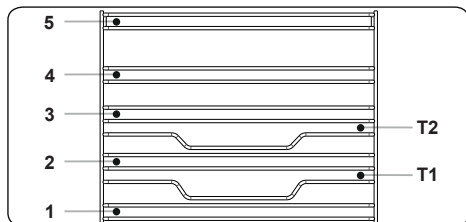

- Sätt tillbehöret på rätt nivå inuti ugnen.
- Lämna minst 1 cm mellanrum mellan fläkt och tillbehör.
- Var försiktig när du tar bort köksredskap och/eller tillbehör ur ugnen. Varma rätter eller tillbehör kan orsaka brännskador.
- Tillbehören kan deformeras av värme. När de har svalnat kommer de att återställas till sitt ursprungliga utseende och prestanda.
- Plåtar och grillgaller kan placeras på valfri nivå från 1 till 5.
- Utdragsskenor kan placeras på nivåerna T1, T2, 3, 4, 5.

- Nivå 3 rekommenderas för matlagning med en plåt.
- Nivå T2 rekommenderas för tillagning på en nivå med utdragsskenorna.
- Grillgallret måste placeras på nivå 3.
- Nivå T2 används för placering av grillgallret med utdragsskenor.

**** Tillbehör kan variera beroende på modell.

Långpanna (djup plåt)

Långpannan används med fördel vid tillagning av grytor/gratänger. Sätt in långpannan på valfri nivå och skjut in den mot ugnens inre baksida för korrekt placering.

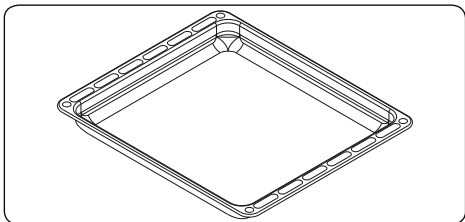

Bakplåt

Bakplåten (grund plåt) passar bäst för smördeg. Sätt in plåten på valfri nivå och skjut in den mot ugnens inre baksida för korrekt placering.

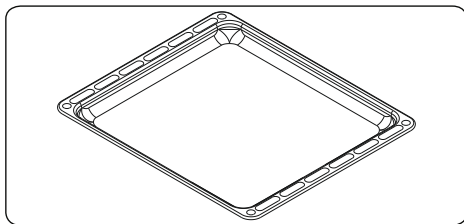

Gallerställ med Easyfix utdragsskeor i full förlängning

Utdragsskenan går att dra ut för enkel åtkomst av din mat.

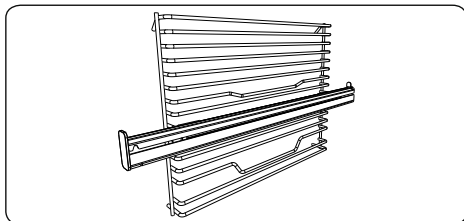

Utdragsskenor

Rengör tillbehören noggrant med varmt vatten, diskmedel och en mjuk, ren trasa innan första användning.

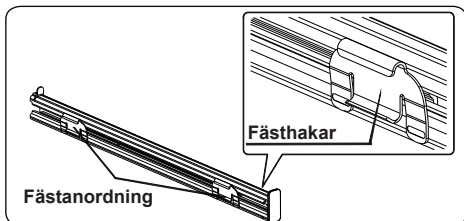

- Utdragsskenorna på gallerstället sätts fast med fästhakarna i fästnanordningen.
- Ta bort sidolisten. Se avsnittet "Demontering av gallerställ".

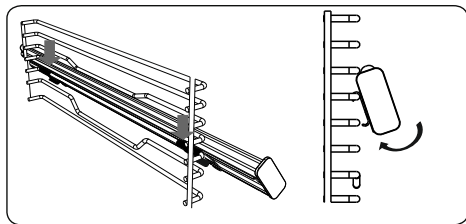

- På varje utdragsskena finns fästhakar upp till och ned till som gör att du kan flytta skenor.
- Häng fast utdragsskenornas fästhakor på gallerstället och tryck samtidigt på de nedre fästena tills du tydligt hör att fästhakarna kläms fast i gallerstället.
- För att ta bort dem, håll i skenans främre del och följ föregående instruktioner i omvänd ordning.

Grillgaller

Grillgallret används till grillning eller för tillagning av mat i ugnsfasta formar.

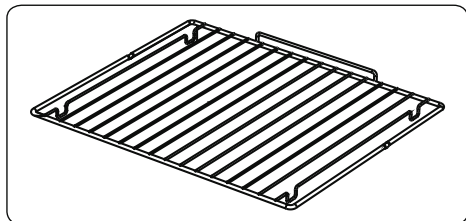

! VARNING! Placera grillgallret på avsedd nivå i ugnen korrekt och skjut in det mot ugnens baksida.

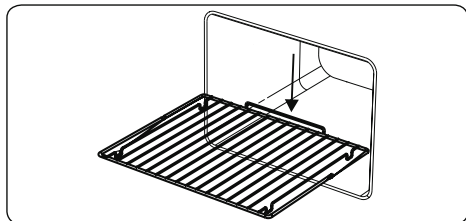

Vattenbehållare

Ibland kan det uppstå kondens på ugnsluckans inre glas. Detta är inte ett produktfel. Öppna ugnsluckan till grillläge och låt den stå öppen i 20 sekunder. Vatten kommer att droppa ner till vattenbehållaren.

Låt ugnen svalna och torka sedan insidan av ugnsluckan med en torr diskhandduk. Denna procedur måste utföras regelbundet.

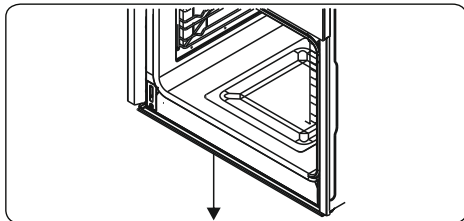

5. RENGÖRING OCH UNDERHÅLL

5.1 RENGÖRING

! VARNING: Stäng av apparaten och låt den svalna innan rengöring.

Allmänna instruktioner

- Kontrollera om rengöringsmedlet för din apparat är lämpligt och rekommenderat av tillverkaren före användning.
- Använd rengöringsmedel eller flytande rengöringsmedel som ej innehåller slipande partiklar. Använd inte frätande krämer, slipande rengöringspulver, grov trådull/svinto eller hårda verktyg då detta kan skada ugnens ytor.
- Använd inte rengöringsmedel som innehåller slipande partiklar eftersom de kan repa glaset, emaljerade och/eller målade delar av din ugn.
- Om vätska rinner över, rengör omedelbart för att undvika att ugnens delar skadas.
- Använd inte ångrengöringsmedel för att rengöra någon del av apparaten.

Rengöra ugnens insida

- Insidorna på emaljerade ugnar rengörs bäst medan ugnen är varm.
- Torka av ugnen med en mjuk trasa fuktad i såpavatten efter varje användning. Torka sedan av ugnen igen med en fuktig trasa och torka den.
- Du kan behöva använda flytande rengöringsmedel ibland för att rengöra ugnen helt.

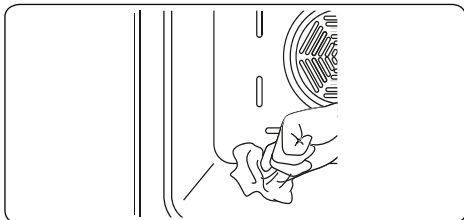

Pyrolytisk rengöring

! WARNING: Innan du startar den pyrolytiska rengöringsfunktionen, ta bort stora fläckar och se till att ugnen är tom.

Lämna inte något inuti ugnen som grillgaller, plåtar eller eftersom dessa kan skadas under pyrolytisk rengöring.

- Ugnsytan är belagt med en speciell emalj som är resistent mot höga temperaturer. Under pyrolytisk rengöring kan temperaturen inuti ugnen nå cirka 475 °C.
- Ugnsluckan låses automatiskt för din säkerhet då den pyrolytiska rengöringen är igång. När rengöringen är klar startar kylfläkten och ugnen förblir låst tills den har svalnat.
- Det är lämpligt att torka av ugnen med en svamp fuktad i varmt vatten efter varje tillagning eller pyrolytisk rengöring.
- Under den pyrolytiska rengöringen uppstår lukt och ångor på grund av eliminering av matresterna i ugnen. Detta är normalt. Ugnsrengöring kan vara dödligt för fåglar, barn och husdjur, så alla bör hållas borta tills rengöringen är klar.

- Rummet där ugnen är installerad i bör hållas väl ventilerat, särskilt under den pyrolytiska rengöringen. Alla dörrar som leder in till rummet bör stängas för att undvika att lukt och ångor passerar.

Rengöring av glasdelar

- Rengör apparatens glas regelbundet.
- Använd ett glasrengöringsmedel för att rengöra insidan och utsidan av glaset. Skölj sedan och torka dem noggrant med en torr trasa.

Rengöring av rostfria delar (om möjligt)

- Rengör apparatens rostfria delar regelbundet.
- Torka av de rostfria delarna med en mjuk trasa, blötlagd i endast vatten. Torka dem sedan noggrant med en torr trasa.



Rengör ej de rostfria delarna medan de fortfarande är varma efter tillagning.



Lämna ej ättika, kaffe, mjölk, salt, vatten, citron eller tomatjuice på rostfritt stål under en längre tid.

Rengöring av målade ytor (om möjligt)

- Fläckar av tomat, tomatpuré, ketchup, citron, oljor, mjölk, söta livsmedel, söta drycker och kaffe bör rengöras med en trasa doppad i varmt vatten omedelbart. Om dessa fläckar inte rengörs och får torka på de ytor de befinner sig på ska de EJ gnidas med hårda föremål (spetsiga föremål, stål- och plastskurborstar, ytskadande diskskum) eller rengöringsmedel som innehåller höga halter alkohol, fläckbortagningsmedel, avfettningsmedel, slipande kemikalier. I annat fall kan korrosion uppstå på de målade ytorna och fläckar kan uppstå. Tillverkaren kan inte hållas ansvarig för eventuella skador som orsakas av användning av olämpliga rengöringsprodukter eller rengöringsmetoder.

Demontering av ugnsluckan

Innan du rengör ugnsluckans glas måste du demontera ugnsluckan enligt bilden nedan.

1. Öppna ugnsluckan.

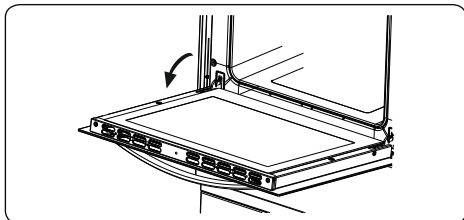

2. Öppna spärren (a) (med hjälp av en skruvmejsel) upp till ändläget.

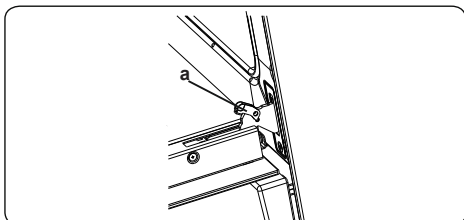

3. Stäng luckan tills den nästan når helt stängt läge och ta bort luckan genom att dra den mot dig.

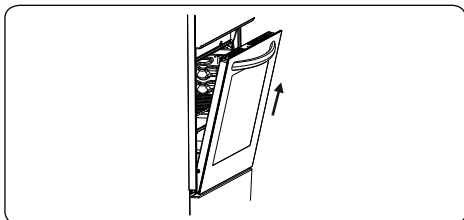

Demontera gallerställen

För att ta bort gallerställen, dra i dem enligt bilden. Efter att ha lossat dem från klämmorna (a), lyft upp dem.

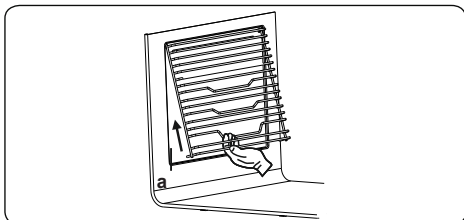

5.2 SERVICE

! WARNING: Service av denna apparat ska endast utföras av auktoriserad servicepersonal eller kvalificerad tekniker.

Byte av ugnslampan

! WARNING: Stäng av apparaten och låt den svalna innan du byter lampan.

- Ta bort glasskyddet och ta sedan bort glödlampan.
- Sätt i den nya glödlampan (beständig mot 300°C) (230 V, 15-25 Watt, typ E14).
- Sätt tillbaka glasskyddet och ugnen är klar att användas.



Lampan är speciellt utformad för användning i hushållsapparater. Den är ej avsedd för hushållsbelysning.

6. FELSÖKNING OCH TRANSPORT

6.1 Felsökning



Om du fortfarande har problem med din apparat efter att ha kontrollerat denna grundläggande felsökning, kontakta auktoriserad servicepersonal eller kvalificerad tekniker.

Problem	Möjlig orsak	Åtgärd
Ugnen startar ej	Apparaten är avstängd	Kontrollera om det finns strömförsörjning. Kontrollera om andra köksapparater fungerar.
Ingen värme, eller ugnen blir ej varm	Temperaturen är felaktigt inställd. Ugnsluckan har stått öppen.	Kontrollera att ugnens temperatur är korrekt inställd.
Ugnsbelysningen fungerar ej	Lampan har gått sönder. Elförsörjningen är fränkopplad eller avstängd.	Byt ut lampan enligt instruktionerna. Se till att strömförsörjningen är påslagen i vägguttaget.
Tillagningen är ojämn i ugnen.	Plåtarna är felaktigt placerade.	Kontrollera att rekommenderad temperatur och plåtposition används. Öppna inte luckan ofta om du inte tillagar något som måste vändas. Om du öppnar luckan ofta blir innertemperaturen lägre och kan påverka resultatet av din matlagning.
Luckan kan ej öppnas. Låssymbolen eller signallampan tänds på displayen.	Ugnsluckan är låst p g a den pyrolytiska rengöringen.	Vänta tills ugnen har svalnat och låssymbolen slocknat.
Timerknapparna kan ej tryckas in ordentligt.	Det finns främmande föremål mellan timerknapparna. Displayen: det finns fukt på kontrollpanelen. Knapplåsfunktionen är inställd.	Ta bort främmande föremål och försök igen. Ta bort fukten och försök igen. Kontrollera om knapplåsfunktionen är inställd.
Ugnsluften är bullrig.	Plåtarna/tillbehören vibrerar	Kontrollera att ugnen står jämnt. Kontrollera att plåtar och tillbehör ej vibrerar eller kommer i kontakt med ugnens baksida.
Efter den pyrolytiska rengöringen är det går det ej att välja en funktion.	Ugnen kyls ned sig själv genom att driva kylfläkten efter pyrolytisk rengöring.	Kontrollera om ugnsluckan är stängd. Under nedkylningen kan inget tillagningsprogram användas.

6.2 Transport

Om du behöver transportera apparaten ska du använda det ursprungliga emballaget och originalförpackningen. Följ transportbeskrivningen på förpackningen. Tejpa alla oberoende delar på produkten för att förhindra att produkten skadas under transporten.

Om du ej har originalförpackningen, skaffa en transportlåda så att apparaten, särskilt produktens yttre ytor, skyddas mot yttre våld.

7. TEKNISKA SPECIFIKATIONER

7.1 Energideklaration

Märke		SILVERLINE
Modell		BO7001 SR
Typ av ugn		ELEKTRISK
Vikt	kg	35,6
Energieffektivitetsindex - konventionellt		104,1
Energieffektivitetsindex - fläkt		94,5
Energiklass		A
Energiförbrukning (el) - konventionell	kWh/cycle	0,87
Energiförbrukning (el) - fläkt	kWh/cycle	0,79
Antal ugnar		1
Värmekälla		ELEKTRISK
Volym	l	
Denna ugn uppfyller EN 60350-1		68
Energisparande tips		
<ul style="list-style-type: none">- Laga flera måltider samtidigt om möjligt.- Håll förvärmningstiden kort.- Förläng ej tillagningstiden.- Glöm ej att stänga av ugnen i slutet av tillagningen.- Öppna ej ugnsluckan under tillagningen.		

Rev.07122020

www.silverline.com/sweden

MANUFACTURER COMPANY

SILVERLINE Ev Gereçleri Satış ve Pazarlama A.Ş.
Orta Mah. Topkapı Maltepe Cad. No: 6 Silkar Plaza Kat: 3
Bayrampaşa / İstanbul P.K. 34030
Tel: 0 212 484 48 00 Faks: 0 212 481 40 08