

Brugsanvisning

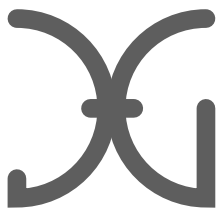

Keramisk kogeplade

JG 3001 P



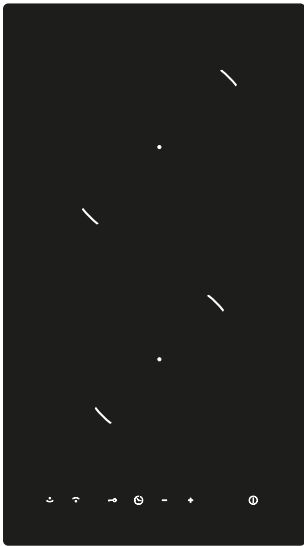

[01] x 1



[02] x 4

Bemærk: Punkt 2 og 3 er forudinstalleret på fabrikken. Der kræves ingen samling af disse komponenter.



[04] x 1

[03] x 4



Keramisk kogeplade JG 3001 P

Installation
Installation



21

Lad os komme i gang...



Kom godt i gang ...

05

Sikkerhedsinstruktioner
Før du starter

06
09



Flere detaljer...

10

Produktfunktioner
Betjening
Pleje og vedligeholdelse
Fejlfinding
Genbrug og bortskaffelse
Teknisk og juridisk information

11
12
15
17
18
19



Bilag

Installation

21



Kom godt i gang...

Sikkerhed

06

Før du starter

09

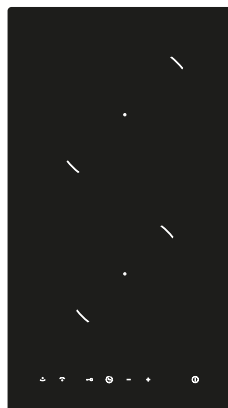

Kom godt i gang ...

Disse instruktioner er af hensyn til din sikkerhed. Læs dem grundigt igennem inden installationen og opbevar dem til fremtidig reference.



- Alt installationsarbejde skal udføres af en kompetent person eller autoriseret installatør.
- Dette apparat skal installeres korrekt af en kvalificeret person, i nøje overensstemmelse med producentens anvisninger.

- Dette apparat overholder al gældende europæisk sikkerhedslovgivning, men producenten skal understrege, at denne overholdelse ikke forhindrer apparatets overflader i at blive opvarmet under brug og forblive varme under dets betjening.
- Produktet kan blive varmt under brug. Små børn skal holdes væk. Vær omhyggelig med at undgå at røre ved apparatet (f.eks. kogeplader, komfur).
- Producenten anbefaler stærkt, at dette apparat opbevares utilgængeligt for babyer og små børn.
- Børn skal være under opsyn for at sikre, at de ikke leger med apparatet.
- Midler til isolering af apparatet skal indbygges i de faste ledninger i overensstemmelse med de gældende ledningsregler. Produktet skal kunne afbrydes fra strømmettet fra relæet og ellers skal der laves en afbryder.
- Beskadigede strømkabler bør udskiftes af en kompetent person eller autoriseret installatør.

- Sørg for, at netledningen ikke sidder fast under eller i apparatet, og undgå beskadigelse af strømkablet.
- Lad ikke de elektriske kabler berøre apparatets varme dele.
- Installer aldrig maskinen udendørs på et fugtigt sted eller i et område, der kan være udsat for vandlækage, som f.eks. under eller i nærheden af en vask. I tilfælde af vandlækage skal du afbryde strømforsyningen og lade maskinen tørre naturligt.
- Bortskaf emballagematerialet omhyggeligt.
- Brug ikke brændbare sprayflasker i nærheden af apparatet.
- Vi anbefaler også, at der udvises stor omhu under brug og rengøring. Læs rengørings- og vedligeholdelsesafsnittet for dette apparat nøje.
- Der må ikke anvendes en damprenser.
- Apparaterne er ikke beregnet til at blive betjent ved hjælp af en ekstern timer eller separat fjernbetjening.
- Apparatet er kun beregnet til husholdningsbrug.
- Når en kogezone har været tændt i lang tid, forbliver overfladen varm i nogen tid bagefter, så rør ikke ved den keramiske overflade.
- Opbevar ikke rengøringsmidler eller brandfarlige materialer i nærheden af apparatet.
- Efterlad ikke varme olier eller fedtstoffer uden opsyn, da de kan fange lys.

- Producenten fralægger sig ethvert ansvar for person- eller materielle skader som følge af misbrug eller forkert installation af dette apparat.
- Denne maskine kan bruges af børn i alderen fra 8 år og derover og af personer med nedsat fysisk, sensorisk eller psykisk funktionsevne eller med manglende erfaring og viden, hvis de holdes under opsyn eller er blevet vejledt i brugen af maskinen på en sikker måde, og forstår hvilke farer, det indebærer. Børn bør ikke lege med produktet. Rengøring og brugervedligeholdelse må ikke foretages af børn uden opsyn.
- ADVARSEL: Apparatet og dets tilgængelige dele bliver varme under brug. Pas på, for at undgå berøring af varmeelementer. Børn på under 8 år skal holdes væk, med mindre de er under konstant overvågning.
- ADVARSEL: Uovervåget madlavning på et komfur med fedt eller olie kan være farlig og kan medføre brand. Forsøg ALDRIG at slukke en brand med vand, men sluk for apparatet og dæk derefter flammerne med f.eks. et låg eller et brandtæppe.
- ADVARSEL: Brandfare: Opbevar ikke genstande på kogepladerne.
- ADVARSEL: Hvis overfladen er revnet, skal du slukke for apparatet for at undgå risiko for elektrisk stød.
- ADVARSEL: Brug kun kogepladedæksler designet af producenten af komfuret eller angivet af producenten af kogepladen i brugsanvisningen som egnede eller kogepladedæksler indbygget i apparatet. Brugen af u hensigtsmæssige dæksler kan forårsage ulykker.

Dette apparat er kun beregnet til husholdningsbrug. Producenten kan ikke på nogen måde holdes ansvarlig for skader eller skader, der skyldes forkert installation eller uegnet eller forkert brug!

Før du starter

- For at undgå de risici, der altid er til stede, når du bruger et elektrisk apparat, er det vigtigt, at dette apparat er installeret korrekt, og at du læser sikkerhedsinstruktionerne omhyggeligt for at undgå misbrug og farer. Opbevar denne instruktionshæfte til fremtidig reference og videregive den til fremtidige ejere. Efter udpakning af apparatet skal du kontrollere, at det ikke er beskadiget. Hvis du er i tvivl, må du ikke bruge apparatet og skal kontakte kundeserviceafdelingen.
- Kontroller pakken, og sørg for, at du har alle de nævnte dele.
- Tag beslutning om den rette placering til dit produkt.
- Hvis dette produkt indeholder glas, skal du være forsigtig ved montering eller håndtering for at forhindre personskade eller beskadigelse af produktet.
- Typeskiltet er placeret på bunden af dette apparat. Denne plade viser alle nødvendige identifikationsoplysninger til bestilling af reservedele.
- Hvis du sælger apparatet, giver det væk eller efterlader det, når du flytter, skal du sørge for, at du også giver denne vejledning videre, så den nye ejer kan blive bekendt med maskinen og sikkerhedsadvarslerne.

Nødvendigt værktøj:

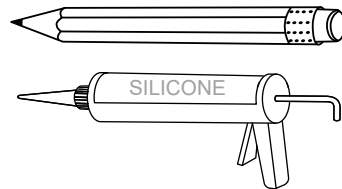
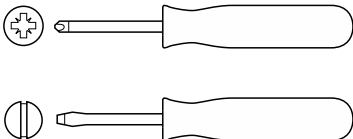

Flere detaljer...



Produktfunktioner	11
Betjening	12
Pleje og vedligeholdelse	15
Fejlfinding	17
Genbrug og bortskaffelse	18
Teknisk og juridisk information	19

Produktfunktioner

- > Den keramiske kogeplade er beregnet til al slags madlavning med dens varmestrålende kogezone og elektroniske berøringstaster og multifunktioner, hvilket gør det til det ideelle valg for den moderne familie.
- > Den keramiske kogeplade er ekstremt brugervenlig, holdbar og sikker.

Specialfunktioner

Beskyttelse mod overophedning

- > En sensor overvåger temperaturen i kogezoneerne. Når temperaturen overstiger et sikkert niveau, slukkes kogezone automatisk.

Indikator for restvarme-advarsel

- > Når kogepladen har været i drift i nogen tid, vil der være noget restvarme. Bogstavet "H" dukker op for at advare dig om, at det er for varmt at berøre overfladen.

Timerfunktion

- > Du kan indstille timeren for hver kogezone til 1-120 minutter.

Automatisk nedlukning

- > En anden sikkerhedsfunktion ved den keramiske kogeplade er automatisk nedlukning. Dette aktiveres, hvis du glemmer at slukke for en kogezone. Kogezone lukkes automatisk efter 120 minutter.

Beskyttelse mod utilsigtet betjening.







- > Hvis den elektroniske kontrol registrerer, at en knap holdes nede i ca. 10 sekunder, slukkes den automatisk. Styringen sender et hørbart fejlsignal for at advare om, at sensorerne har registreret tilstedeværelsen af et objekt. Displayet viser en fejlkode E6.



Følgende viser, hvordan man reducerer den samlede miljøpåvirkning (f.eks. Energiforbrug) af madlavningsprocessen.

1. Brug en gryde af passende størrelse til madlavning.
2. Dæk gryden, hvis det er muligt under tilberedningen.
3. Vælg en gryde, der har bedre varmekapacitet.
4. Optø frosne fødevarer, hvis det er muligt, uden strømforbrug.
5. Det tager kortere tid at tilberede mad, der har stort forhold mellem overflade og volumen.

Betjening



Henvi sning	Beskrivelse
A  	Zone position
B 	Effekt regulering (minus)
C 	Effekt regulering (plus)
D 	Tænd/sluk
E 	Børnelås
F 	Timer

Opvarmningszone	Samlet effekt (220-240V 50/60Hz)
	1800 W
	1200 W
Samlet effekt	3000 W 230V) ~ (

Betjening

Touch betjening.

Alle operationer kan udføres ved hjælp af berøringfølsomme taster (kapacitative sensorer) placeret på forsiden af det keramiske glas (kontrolpanel). Hver tast har et tilsvarende display. Alle handlinger bekræftes med et hørbart bip.

Forberedelse inden brug

- > Når der tændes for strømmen, lyder summeren en gang, og alle indikatorerne tændes i et sekund og slukkes derefter. Placer maden midt på kogezone.

Betjeningsvejledninger









Forsigtig

- Når der trykkes på ON/OFF-tasten (D), vender den keramiske kogeplade tilbage til off-tilstand, hvis der ikke udføres nogen anden betjening inden for 20 sekunder.

Betjening af kogezone

Når ON/OFF-tasten  berøres, viser alle indikatorer "-."

1. Vælg den kogezone, du vil bruge, ved at trykke på  " eller  " tast (A). Det valgte symbol vises  " eller  ".
2. Vælg effektniveau ved at trykke på tasten "+" (C)  " eller "-" (B)  ".
3. Effektniveauet starter ved 0. Ved at trykke på "+" tælles op på effektniveauet fra 0 til 9 (maks. effekt) i numerisk rækkefølge. Ved at trykke på "-" -tasten stiger effekten direkte fra 0 til 9. Ved at trykke på "-" igen, reduceres effektniveauet.
4. For at justere effektniveauet på et senere tidspunkt skal du vælge den ønskede koge-zone først.
5. Vælg kogezone, tryk på "-" for at reducere effektniveauet til 0, kogezone slukkes.

Sikkerhedstilstand (Børnelås)

Du kan låse betjeningselementerne for at forhindre utilsigtet brug (f.eks. børn, der ved et uheld tænder kogezoneerne). Når kontrollerne er låst, er de alle undtagen OFF-kontrollen deaktiveret.

For at låse tasterne

Berør tasten (E) "" i 3 sekunder. Timerindikatoren viser "Loc"

For at åbne tasterne

1. Sørg for, at kogepladen er tændt.
2. Berør tasten E "" i 3 sekunder.
3. Du kan nu begynde at bruge kogepladen.



Når kogepladen er i låst tilstand, er alle kontrolelementer deaktiverede undtagen OFF, du kan altid slukke for kogepladen med OFF-knappen i en nødsituation, men du skal først låse kogepladen op i næste betjening.

Brug af timeren

Du kan indstille timeren til at slå en kogezone fra, når den indstillede tid er udløbet.

Du kan indstille en timer i op til 120 minutter.

1. Vælg den relevante kogezone, der fungerer, ved at trykke på zonetasten (A).
2. Tryk på timertasten (F) "", tidsindikatoren blinker, og du kan indstille timeren på dette tidspunkt.
3. Tryk på tasterne "+" og "-", du kan indstille timeren fra 1 til 120 minutter.
4. Når tiden er indstillet, begynder den straks at tælle ned. Displayet viser den resterende tid, og timerindikatoren blinker i 5 sekunder.
5. Når tilberedningstimeren udløber, slukkes den tilsvarende kogezone automatisk, og brummer 3 gange.
6. Hvis 2 varmeelementer er i gang, når et varmeelement har timingen, vil det altid vise varmeelementets arbejdsniveau og tid, hvis 2 varmeelementer begge har timing, men bare kun vise varmeelementets arbejdsniveau og tid til den sidste handling.



Advarsel
Sluk altid for elforsyningen, før du udfører vedligeholdelsesarbejde. Kontakt kundeservice i tilfælde af en fejl.

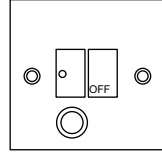

Pleje og vedligeholdelse

Pleje



Beskadigede strømkabler bør udskiftes af en kompetent person eller autoriseret installatør.



Kun til husholdningsbrug.



Anbring aldrig en tom gryde på kogepladen, da dette vil forårsage overvarmebeskyttelse, da apparatet slukker automatisk.



Når en kogezone har været tændt i lang tid, forbliver overfladen varm i nogen tid bagefter, så rør ikke ved den keramiske overflade.



For forseglede fødevarer skal du ikke opvarme dem, før du åbner låget, så du undgår eksplosionsfare på grund af varmeudvidelse.



Hvis kogepladens overflade er revnet, skal du afbryde komfuret fra elforsyningen for at undgå enhver risiko for elektriske stød.



Anbring ikke ru eller ujævne gryder på kogepladen, da de kan beskadige den keramiske overflade.



Undgå at banke gryder og pander ned på kogepladen. Den keramiske overflade er hård, men ikke ubrydelig.



Brug ikke antændelige eller brandfarlige materialer ved siden af apparatet.

Pleje og vedligeholdelse

Apparatets renlighed



Forsigtig

- Undgå at gnide med et slibemiddel eller med bunden af gryderne osv., da dette vil slide markeringerne på toppen af den keramiske kogeplade over tid.
- Rengør den keramiske kogeplade regelmæssigt for at forhindre, at der opstår madrester.

- > Apparatet bør rengøres efter brug.
- > Overfladen på den keramiske kogeplade kan let rengøres på følgende måde:

Type af snavs	Rengøringsmetode	Rengøringsmidler
Type af snavs	Påfør hvidvinseddike på overfladen, og tør den af med en blød klud	Specielt keramisk rengøringsmiddel
Fastbrændte pletter	Rengør med en fugtig klud og tør den med en blød klud	Specielt keramisk rengøringsmiddel
Mindre pletter	Rengør med en fugtig klud og tør den med en blød klud	Rengøringssvamp
Smeltet plast	Brug en skraber, der er egnet til keramisk glas, for at fjerne rester	Specielt keramisk rengøringsmiddel

Fejlfinding

Hvis der opstår et problem, går den keramiske kogeplade automatisk i beskyttelsestilstand og viser tilsvarende beskyttelseskode:

Fejlmeddelelse	Mulig årsag	Hvad skal du gøre, hvis
E6	Tryk på en vilkårlig tast i over 10 sekunder	Slip nøglen, og derefter nulstilles apparatet automatisk
H1	Temperaturen inde i apparatet var for høj	Stop og afkøl apparatet

Inden du ringer til kundeservicen, skal du kontrollere, at apparatet er korrekt tilsluttet. Ethvert af følgende tilfælde er ikke dækket af garantien.

- > Skader forårsaget af forkert brug, opbevaring eller vedligeholdelse.
- > Skader forårsaget af uautoriseret afmontering og reparation.
- > Skader forårsaget af misbrug.
- > Brug af den keramiske kogeplade til kommercielle formål.

Genbrug og Bortskaffelse

Miljøbeskyttelse

Elektriske affaldsprodukter bør ikke bortskaffes som almindeligt husholdningsaffald. Genbrug venligst, hvor der findes faciliteter. Kontakt din lokale myndighed eller forhandler for rådgivning om genbrug.



Dette symbol på produktet eller på emballagen angiver, at dette produkt ikke må behandles som husholdningsaffald. Dette produkt skal afleveres til et indsamlingssted for elektrisk og elektronisk udstyr til genbrug.

Ved at sikre, at dette produkt bortskaffes korrekt, hjælper du med at undgå mulige negative konsekvenser for miljøet og folkesundheden, som kan opstå, hvis dette produkt ikke håndteres korrekt. Hvis du vil modtage mere detaljerede oplysninger om genbrug af dette produkt, skal du kontakte din lokale myndighed, bortskaffelse af husholdningsaffald eller det forretning, hvor produktet blev købt.

Oplysninger om afmontering

Afmonter ikke apparatet på en måde, der ikke er vist i brugervejledningen. Apparatet kunne ikke afmonteres af brugeren. Ved slutningen af levetiden bør apparatet ikke bortskaffes sammen med husholdningsaffald. Kontakt din lokale myndighed eller forhandler for rådgivning om genbrug.

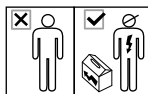

**DETTE APPARAT SKAL
JORDFORBINDES.**

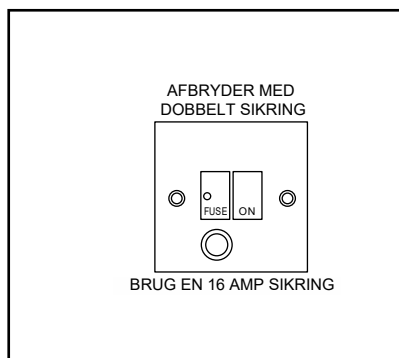

Direkte forbindelse

Hvis kablet er beskadiget eller skal udskiftes, skal handlingen udføres af en autoriseret installatør med et dedikeret værktøj for at undgå ulykker.

Installatøren skal sikre, at korrekt el-tilslutning er udført, og at den er i overensstemmelse med sikkerhedsreglerne.

Kablet må ikke være bøjet eller trykket sammen.

Kablet skal kontrolleres regelmæssigt og udskiftes af en autoriseret installatør.

Elektriske Krav

Enhver permanent elektrisk installation skal overholde den nyeste IEEE-standard Forskrifter og bestemmelser fra lokale elselskaber. Af hensyn til din egen sikkerhed bør en autoriseret installatør eller entreprenør, der er på listen fra National Inspection Council for Electrical Installation Contracting (NICEIC), foretage den elektriske installation.

Elektrisk Tilslutning

Inden tilslutning til lysnettet skal du sikre dig, at netspændingen svarer til spændingen på typeskiltet inde i apparatet.

ADVARSEL: DETTE APPARAT SKAL JORDFORBINDES

Apparatet leveres med et 3-leders strømkabel og skal tilsluttes strømforsyningen via en dobbeltpolet afbryder, der har mindst 3 mm kontaktfstand på hvert stik.

Ledningerne i disse netledninger er farvet i overensstemmelse med følgende koder:

Brun = L - Fase

Blå = N - Neutral

Grøn/gul = ⊕ Jordforbindelse

Brug max 16a. sikring

Afbryd apparatet fra strømforsyningen, før der udføres arbejde på det.

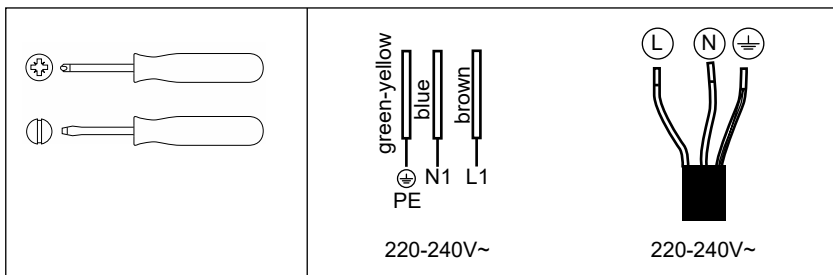

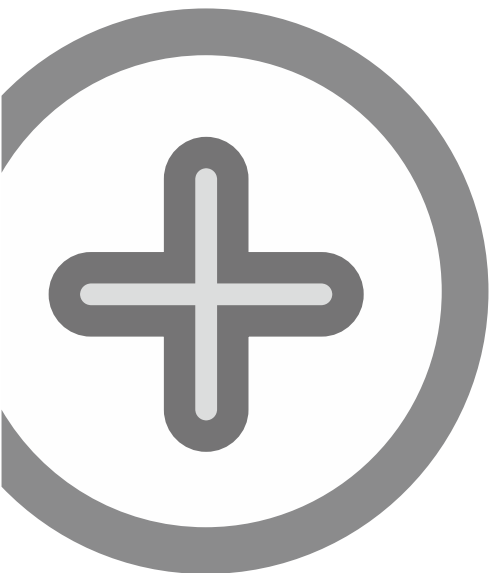

Bilag ...

Installation

Installation af komfur



Forsigtig

Den keramiske kogeplade skal installeres af en kvalificeret person. Forsøg ikke at reparere maskinen selv. Den keramiske kogeplade må ikke installeres over køleskabe, frydere, vaske-maskiner eller tørretumblere. Væggen og området over kogepladen skal være i stand til at modstå varme.

- > Skær et hul i bordpladen i den størrelse, der er vist i diagrammet. Bordpladen skal være mindst 30 mm tyk og være lavet af et var mebestandigt materiale. Forsegl bordpladens kant med silikone eller PVA.

Elektrisk tilslutning



Forsigtig

- Ledningen bør ikke forlænges eller rulles sammen under betjening.
- Adaptere, stikdåser og forlængerledninger må ikke bruges.
- Overbelastning kan medføre risiko for brand.



Forsigtig

Kontroller før forbindelsen til elnettet:

- Spændingen opfylder kravene.
- Apparatet bruger et individuelt stik og deler den ikke med et andet elektrisk apparat. Et dedikeret HFI-relæ skal indbygges i de faste installationer i overensstemmelse med de gældende ledningsregler.

Frit rum

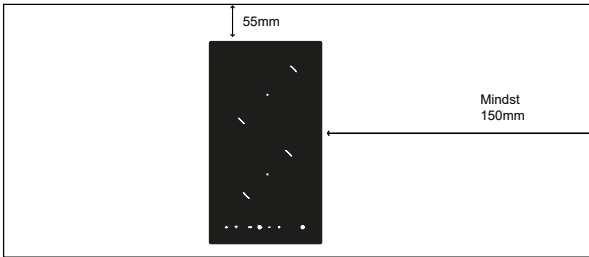

Tekniske specifikationer

Kogezoner	2 zoner
Forsyningsspænding	220-240V~
Samlet effekt	3000W (230V~)
Produktstørrelse LxBxH (mm)	290×520×60
Indbyggede dimensioner A*E3 (mm)	260×490

Vægt og dimensioner er omtrentlige. Vi stræber hele tiden efter at forbedre vores produkter; derfor kan specifikationer ændres uden forudgående varsel.

Installationsvejledning

Fjern alt emballagemateriale samt bortskaffelseserklæring.

Placering (se fig. 1)



Forsigtig

Der kræves god ventilation omkring apparatet for lettere spredning af varme og lavt strømforbrug.

Der er tilstrækkelig afstand omkring apparatet.

Apparatet bør ikke placeres i nærheden af noget, der kan kaste varmen tilbage.

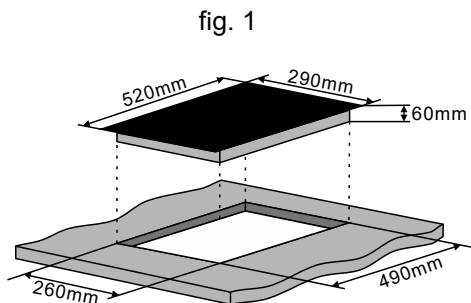
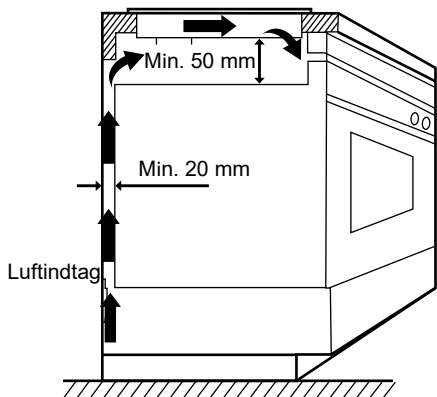

- > Den keramiske kogeplade skal være godt ventileret, og luftindtaget og -udgangen må ikke blokeres. Vælg et varmebestandigt arbejdsflademateriale for at undgå større deformation forårsaget af varmestrålingen fra kogepladen.

fig. 2

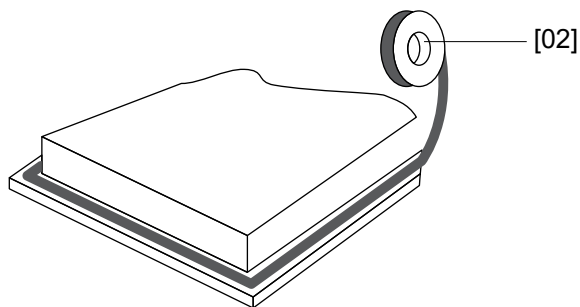

02



[04] x 1

Stræk den medfølgende forsegling ud langs kogepladens underside og sørg for, at enderne overlapper hinanden.

03

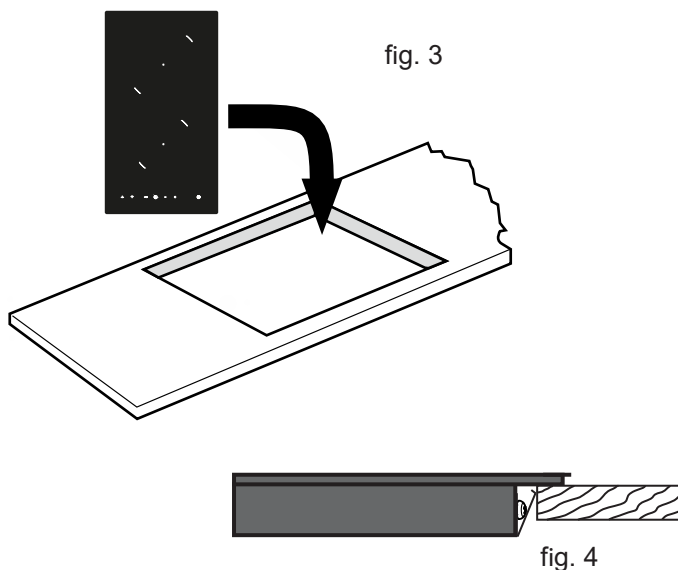

Brug ikke tape til at fastgøre kogepladen i bordpladen.

Når tætningen er monteret, placer kogepladen i udskæringen i bordpladen.

Tryk komfuret let nedad for at skubbe det ind i bordpladen for at sikre en god forsegling omkring yderkanten (fig. 4)

Brug max 32A. sikring

Vi tager forbehold for trykfejl og mangler. Denne vejledning gælder for flere lande og derfor kan enkelte funktioner og installation anvisninger ikke bruges i netop dit land.

