

Keramisk kogeplade

Brugsanvisning/Installationsmanual



PEK1000



K110000577

Sikkerhedsadvarsler

Din sikkerhed er meget vigtig for os! Læs brugsanvisningen før installation eller brug af dit komfur.

- ✓ Apparatet må ikke bruges af personer (herunder børn) med nedsat fysisk, sensorisk eller psykisk funktionsevne, eller mangel på erfaring og viden, medmindre de er under opsyn eller får instruktion i brugen af apparatet, børn skal overvåges, så de ikke leger med apparatet.
- ✓ Advarsel: Hvis overfladen er revnet, skal du slukke for apparatet for at undgå muligheden for elektrisk stød på komfuroverflader af glaskeramik eller lignende materiale, der beskytter strømførende dele.
- ✓ Advarsel: Der må ikke anvendes en damprensler.
- ✓ Apparaterne er ikke beregnet til at blive betjent ved hjælp af en ekstern timer eller separat fjernbetjening.
- ✓ Brandfare: Opbevar ikke genstande på madlavningsoverfladerne.
- ✓ FORSIGTIG: Madlavningsprocessen skal overvåges. En kort madlavningsproces skal overvåges løbende.
- ✓ ADVARSEL: Uovervåget madlavning på kogeplader med fedt eller olie kan være farligt og kan resultere i brand.

- ✓ Hvis ledningen er beskadiget, skal den udskiftes af producenten, dennes serviceværksted eller af en kvalificeret fagmand, for at undgå enhver fare.
- ✓ Dette apparat kan bruges af børn i alderen fra 8 år og derover, og af personer med nedsat fysisk, sensorisk eller psykisk funktionsevne eller med manglende erfaring og viden, hvis de er blevet vejledt eller instrueret i brugen af apparatet på en sikker måde og forstår de farer, de er udsat for, børn må ikke lege med apparatet, rensning og brugervedligeholdelse må ikke udføres af børn uden overvågning.
- ✓ ADVARSEL: Apparatet og dets tilgængelige dele bliver varme under brug.
- ✓ Der skal udvises forsigtighed, for at undgå at røre varmeelementer.
- ✓ Børn på under 8 år skal holdes væk, med mindre de er under konstant overvågning.
- ✓ ADVARSEL: Uovervåget madlavning på et komfur med fedt eller olie kan være farlig og kan medføre brand.
- ✓ Forsøg ALDRIG at slukke en brand med vand, men sluk for apparatet og dæk derefter flammerne med f.eks. et låg eller et brandtæppe.

- ✓ **FORSIGTIG:** Madlavningsprocessen skal overvåges. En kort madlavningsproces skal overvåges løbende.
- ✓ **ADVARSEL:** Brandfare: Opbevar ikke genstande på kogepladerne.
- ✓ **ADVARSEL:** Brug kun kogepladedæksler designet af producenten af komfuret eller angivet af producenten af kogepladen i brugsanvisningen som egnede eller kogepladedæksler indbygget i apparatet. Brugen af uhensigtsmæssige dæksler kan forårsage ulykker.
- ✓ Netledningen er ikke tilgængelig efter installationen.

Tillykke med købet af din nye keramiske kogeplade.

Vi anbefaler, at du bruger lidt tid på at læse denne brugsanvisning/installations-manual for fuldt ud at forstå, hvordan den installeres korrekt og betjenes.

For installation, se venligst installationsafsnittet.





Læs alle sikkerhedsinstruktioner omhyggeligt inden brug, og opbevar denne instruktion/ installationsmanual til fremtidig brug.

Produktoversigt

Set ovenfra





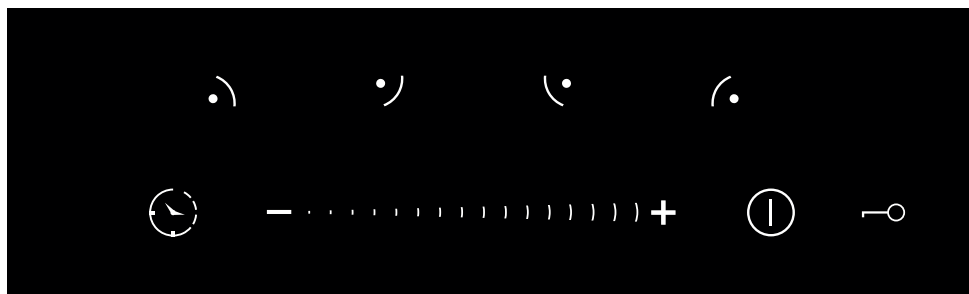

Opvarmningszone-effekt

Opvarmningszone	Samlet effekt (220-240V~ 50/60Hz)
	1200W
	1800W
	1200W
	1800W
Samlet effekt	6000 W (230V~)

Betjeningspanel



Henvisning	Beskrivelse
A 	Zonevalgstast
B 	TÆND/SLUK-tast
C Reguleringstast til tænd/sluk-timer 	
D 	Timer-tast
E 	BØRNELÅS

Produktfunktioner

> Den keramiske kogeplade er beregnet til al slags madlavning med dens varmestrålende kogezone og elektroniske berøringstaster og multifunktioner, hvilket gør det til det ideelle valg for den moderne familie.

> Den keramiske kogeplade er ekstremt brugervenlig, holdbar og sikker.

Specialfunktioner

Beskyttelse mod overophedning

En sensor overvåger temperaturen i kogezoneerne. Når temperaturen overstiger et sikkert niveau, slukkes kogezoneen automatisk.

Indikator for restvarme-advarsel

Når kogepladen har været i drift i nogen tid, vil der være noget restvarme. Bogstavet "H" ser ud til at advare dig om, at det er for varmt at berøre overfladen.

Beskyttelse mod automatisk nedlukning

Automatisk nedlukning er en sikkerhedsfunktion til din keramiske kogeplade. Det lukkes automatisk, hvis du nogensinde glemmer at slukke for madlavningen. Standardtiden for forskellige effektniveauer vises i nedenstående tabel:

Strømniveau	1~2	3~4	5	9
Standard-arbejdstimer (min)	360	300	240	90

Beskyttelse mod utilsigtet betjening.

Hvis den elektroniske kontrol registrerer, at en knap holdes nede i ca. 10 sekunder, slukkes den automatisk. Styringen sender et hørbart fejlsignal for at advare om, at sensorerne har registreret tilstedeværelsen af et objekt. Displayet viser en fejlkode ER03, hvis kogepladen stadig er varm. Displayet "H" og ER03 blinker alternativt.

Før du tager dit produkt i brug

- Læs denne vejledning og vær særlig opmærksom på afsnittet 'Sikkerhedsadvarsler'.
- Fjern enhver beskyttende film, der stadig kan være på din keramiske kogeplade.

Brug af touch taster

- Kontrollementerne reagerer på berøring, så du behøver ikke at udøve noget pres.
- Brug blommen på din finger, ikke fingerspidsen.
- Du hører et bip, hver gang et tryk registreres.
- Sørg for at betjeningsknapperne altid er rene, tørre, og at der ikke er nogen genstande (f.eks. et køkkenredskab eller en klud), der dækker dem. Selv en tynd film af vand kan gøre de berøringsfølsomme taster vanskelige at betjene.

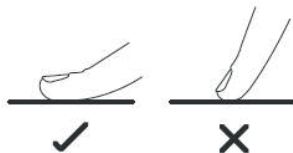

Valg af det rigtige køkkengrej

Brug ikke køkkengrej med takkede kanter eller en buet bund.



Sørg for, at bunden af din gryde er glat, sidder fladt mod glasset og har samme størrelse som kogezone. Brug gryder, hvis diameter er lige så stor som grafikken for den valgte zone. Brug af en gryde bruger en lidt større energi med sin maksimale effektivitet. Hvis du bruger mindre grydeeffektivitet, kan den være mindre end forventet. Centrér altid gryden i kogezone.

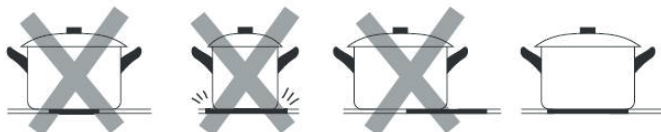

Løft altid gryden - glid ikke, da de kan ridse glasset.

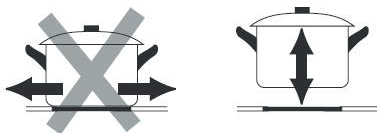

Sådan betjenes produktet

For at starte madlavning

1. Anbring en passende gryde på den kogezone, du ønsker at bruge.
 - Sørg for, at bunden af gryden og overfladen af kogezoneen er ren og tør.
2. Berør ON/OFF-tasten i 1 sekund.
Efter tænding bipper en summer, alle displays viser "0", hvilket indikerer, at den keramiske kogeplade er gået i standbytilstand.

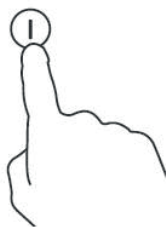
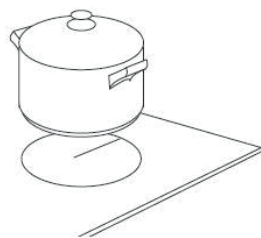

3. I henhold til den opvarmingszone, hvor gryden er placeret, skal du vælge en relevant zonetast ved at trykke på tasten (A). Det valgte symbol 0. blinker.
4. Juster varmeindstillingen ved at trykke på skyderen til reguleringstasten (C).

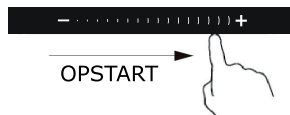

- Hvis du ikke vælger en varmeindstilling inden for 20 sekunder, vil den keramiske kogeplade slukkes automatisk. Du bliver nødt til at starte igen med trin 2.
- Du kan ændre varmeindstillingen når som helst under tilberedningen.

Brug af børnelås

- Du kan låse betjeningselementerne for at forhindre utilsigtet brug (f.eks. børn, der ved et uheld tænder kogezoneerne).
- Når kontrollerne er låst, er de alle undtagen OFF-kontrollen deaktiveret.



For at låse tasterne

- Tryk på  tasten Start børnesikring
- Kogepladen udsender et bip, og indikatoren viser "Lo".

For at åbne tasterne

1. Tryk på  tasten fjern børnesikring
2. Du kan nu begynde at bruge kogepladen.

Brug af timeren

- Du kan indstille den til at slå en kogezone fra, når den indstillede tid er udløbet.
 - Du kan indstille en timer i op til 99 minutter.
1. Vælg den relevante kogezone, der fungerer, ved at trykke på zonetasten (A).
 2. Tryk på timertasten , timerindikatorerne viser "00".
 3. Ved brug af " " eller " " knapperne, kan du indstille tidsindstilling fra 1 til 99 minutter.
 4. Når tiden er indstillet, begynder den straks at tælle ned. Indikatoren vender tilbage til visning af effektniveau efter 5 sekunder. Den røde prik ved siden af effektniveauet indikator lyser, hvilket indikerer, at zonen har en indstillet timer.

6

5. Hvis du har brug for at kontrollere den resterende tid, kan du udføre trin 1 og trin 2 igen.
6. Når tilberedningstimeren udløber, slukkes den tilsvarende kogezone automatisk. Andre kogezone vil fortsætte med at fungere, hvis de er tændt tidligere.
 - Timerfunktionen fungerer kun, når mindst en kogning er i gang.
 - Hvis du ikke vælger nogen zone og berører timeren (F) direkte for at aktivere timerfunktionen, fungerer den kun som **Minute Minder**. Summeren bipper kun i sekunder, og timerindikatoren slukkes, når indstillingstiden er afsluttet, men kogezone slukkes ikke og fungerer stadig.

Pleje og vedligeholdelse



Advarsel

Sluk altid for elforsyningen, før du udfører vedligeholdelsesarbejde. Kontakt kundeservice i tilfælde af en fejl.

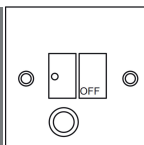

Pleje



Beskadigede strømkabler bør udskiftes af en kompetent person eller autoriseret installatør.



Kun til husholdningsbrug.



Anbring aldrig en tom gryde på kogepladen, da dette medfører, at der vises en fejlmeddelelse på kontrolpanelet.



Når en kogezone har været tændt i lang tid, forbliver overfladen varm i nogen tid bagefter, så rør ikke ved den keramiske overflade.



For forseglede fødevarer skal du ikke opvarme dem, før du åbner låget, så du undgår eksplosionsfare på grund af varmeudvidelse.



Hvis kogepladens overflade er revnet, skal du afbryde det fra elforsyningen for at undgå enhver risiko for elektriske stød.



Anbring ikke ru eller ujævne gryder på kogepladen, da de kan beskadige den keramiske overflade.



Undgå at banke gryder og pander ned på kogepladen. Den keramiske overflade er hård, men ikke ubrydelig.



Brug ikke antændelige eller brandfarlige materialer ved siden af apparatet.

Apparatets renlighed

Forsigtig

- Undgå at gnide med et slibemiddel eller med bunden af gryderne osv., da dette vil slide markeringerne på toppen af den keramiske kogeplade over tid.
- Rengør den keramiske kogeplade regelmæssigt for at forhindre, at der opstår madrester.

> Apparatet skal rengøres efter brug.

> Overfladen på den keramiske kogeplade kan let rengøres på følgende måde:

Type af snavs	Rengøringsmetode	Rengøringsmidler
Kalkaflejringer	Påfør hvidvinseddike på overfladen, og tør den af med en blød klud	Specielt keramisk rengøringsmiddel
Fastbrændte pletter	Rengør med en fugtig klud og tør den med en blød klud	Specielt keramisk rengøringsmiddel
Mindre pletter	Rengør med en fugtig klud og tør den med en blød klud	Rengøringssvamp
Smeltet plast	Brug en skraber, der er egnet til keramisk glas, for at fjerne rester	Specielt keramisk rengøringsmiddel

Fjern med det samme aluminiumsfoliestykker, madspild, fedt, suktermærker og andre fødevarer med højt sukkerindhold fra overfladen for at undgå at beskadige kogepladen. Rengør derefter overfladen med et håndklæde og passende rengøringsprodukt, skyl med vand og tør med en ren klud. Under ingen omstændigheder bør der anvendes svampe eller slibende klude. Undgå også at bruge aggressive kemiske rengøringsmidler som ovnspray og pletfjerner.

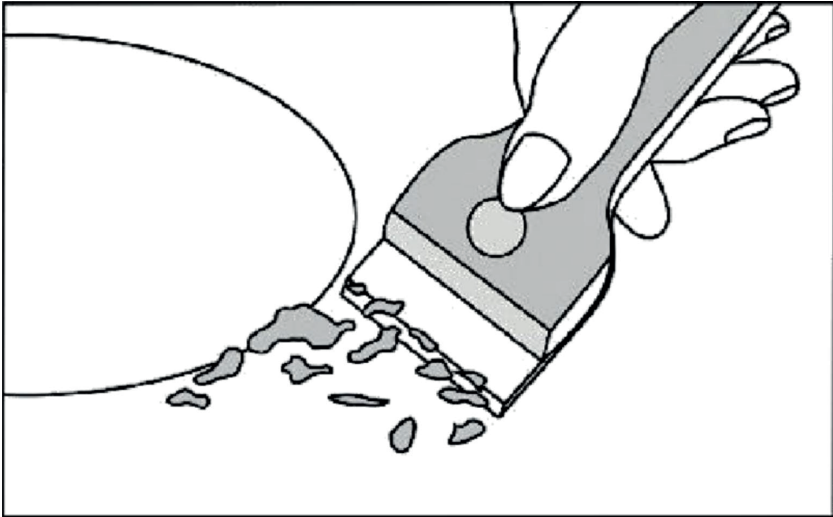

Fejlfinding

Inden du ringer til kundeservicen, skal du kontrollere, at apparatet er korrekt tilsluttet. Ethvert af følgende tilfælde er ikke dækket af garantien.

- > Skader forårsaget af forkert brug, opbevaring eller vedligeholdelse.
- > Skader forårsaget af uautoriseret afmontering og reparation.
- > Skader forårsaget af misbrug.
- > Brug af den keramiske kogeplade til kommercielle formål.

Hvis der opstår en abnormitet, kommer den keramiske kogeplade automatisk i beskyttelsestilstand og viser tilsvarende beskyttelses-koder:

Fejlmeddelelse	Mulig årsag	Hvad skal du gøre, hvis
ER03	Vand eller gryde på glasset over betjeningspanelet	Rengør brugergrænsefladen
E	Termoelementet var løst eller ødelagt	Kontakt leverandøren for at tilslutte termoelementet igen.
ER21	Temperaturen inde i produktet var for høj	Produkterne skal stoppes og afkøles.

Ovenstående er vurdering og inspektion af almindelige fejl.

Adskil ikke enheden alene for at undgå farer og skader på den keramiske kogeplade og **kontakt leverandøren**.

Tekniske specifikationer

Komfur	Keramisk kogeplade
Kogezoner	4 zoner
Forsyningsspænding	220-240V~
Forbrug max	6000W(230V)
Produktstørrelse LxBxH (mm)	590X520X52
Indbyggede dimensioner Ax B (mm)	560X490

Vægt og dimensioner er omtrentlige. Vi stræber hele tiden efter at forbedre vores produkter; derfor kan specifikationer ændres uden forudgående varsel.

Installation

Skær arbejdsfladen ud i henhold til størrelserne vist på tegningen.

Med henblik på installation og anvendelse skal der være mindst 5 cm plads omkring hullet.

Sørg for, at arbejdsfladens tykkelse er mindst 30 mm. Vælg varmebestandigt materiale på arbejdsfladen for at undgå større deformation forårsaget af varmestrålingen fra kogepladen. Som vist nedenfor:

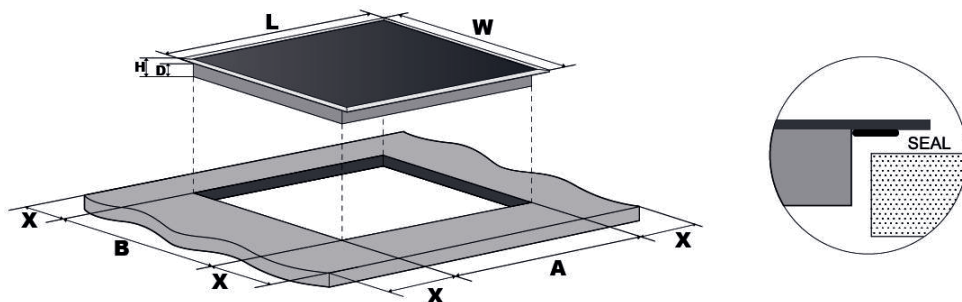

L(mm)	W(mm)	H(mm)	D(mm)	A(mm)	B(mm)	X(mm)
590	520	52	48	560	490	50 mini

Under alle omstændigheder skal du sikre dig, at produktet er godt ventileret, og at luftindløbet og -udgangen ikke er blokeret. Sørg for, at det produktet er i god stand. Som vist nedenfor.

A (mm)	B (mm)	C
50 mini	20 mini	Luftindtag

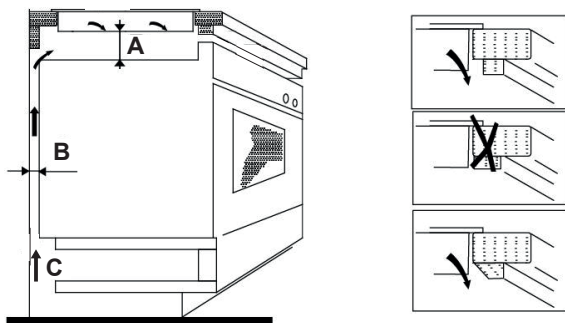

Før du installerer kogepladen, skal du sørge for at

- arbejdsfladen er firkantet og plan, og ingen strukturelle elementer forstyrrer pladsbehovet.
- arbejdsfladen er lavet af et varmebestandigt materiale.
- hvis kogepladen er installeret over en ovn, har ovnen en indbygget blæser.
- installationen overholder alle frigørelseskrav og gældende standarder og forskrifter.
- du konsulterer lokale bygningsmyndigheder og vedtægter, hvis du er i tvivl om installationen.
- du bruger varmebestandige og overflader, der er nemme at rengøre (såsom keramiske fliser) til vægfladerne, der omgiver kogepladen.

Når du har installeret kogepladen, skal du sørge for at

- strømforsyningskablet ikke er tilgængeligt gennem skabsdøre eller skuffer
- der er tilstrækkelig strøm af frisk luft uden for kabinettet til bunden af kogepladen.
- hvis kogepladen er installeret over en skuffe eller et skabsrum, er der installeret en termisk beskyttelsesbarriere under kogepladens bund
- Afbryderen er let tilgængelig for brugeren.

Montering af kogepladen

fig. 2

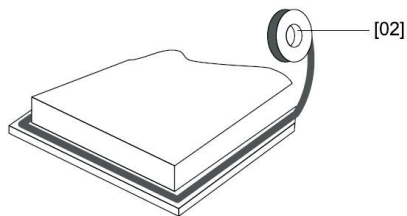

02



[04] x 1

Stræk den medfølgende tætningsbånd ud langs kogepladens underside og sørg for, at enderne overlapper hinanden.

03

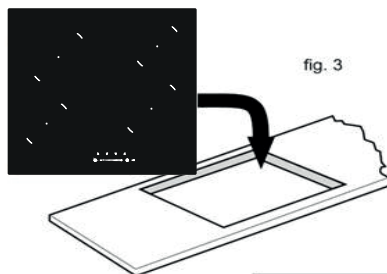

fig. 3



fig. 4

Når tætningen er monteret, placer kogepladen i udskæringen i bordpladen. Tryk let på kogepladen nedad for at skubbe det ind i bordpladen. (fig. 4)

Forsigtig

1. Den keramiske kogeplade skal installeres af kvalificeret personale eller teknikere.
Brug max. 32A. sikring.
2. Kogepladen installeres ikke direkte over en opvaskemaskine, køleskab, fryser, vaskemaskine eller tørretumbler, da fugtigheden kan beskadige kogepladens elektronik.
3. Den keramiske kogeplade skal installeres således, at der kan sikres en bedre varmestråling for at øge dens pålidelighed.
4. Væggen og den inducerede opvarmningszone over bordoverfladen skal modstå varme.
5. For at undgå skader skal limen være modstandsdygtige over for varme.

Tilslutning til strøm

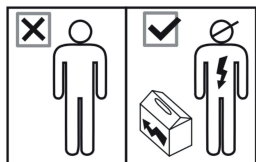

Advarsel: DETTE APPARAT SKAL JORDFORBINDES.



Denne kogeplade må kun tilsluttes elnettet af en autoriseret installatør. Inden du tilslutter enheden til elnettet, skal du kontrollere at:

1. Elnettet er egnet til den effekt, der trækkes af kogepladen.
2. Spændingen svarer til den værdi, der er angivet på typeskiltet.
3. Elnettets kabler kan modstå den belastning, der er angivet på typeskiltet.

Brug ikke adaptere, reduktionsanordninger eller forgreningsenheder, da de kan forårsage overophedning og brand.

Strømforsyningskablet må ikke røre ved varme dele og skal placeres, så dets temperatur ikke på noget tidspunkt overstiger 75 °C.



Undersøg med en elektriker, om det elektriske ledningsnet er egnet uden ændringer. Eventuelle ændringer må kun foretages af en kvalificeret elektriker.

Dette apparat leveres med et 5-leder strømkabel, der er farvet som følger:

Brun,sort,grå = L eller Fase

Blå = N eller Nul

Grøn og gul = E eller jord

220-240V/380-415V
3L/1N~

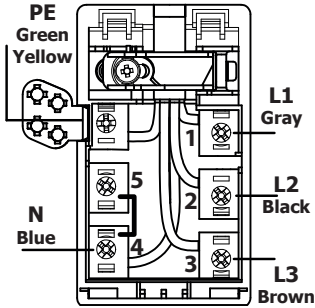

220-240V/380-415V
2L/1N~

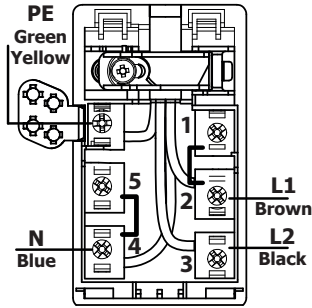

220-240V
1L/1N~

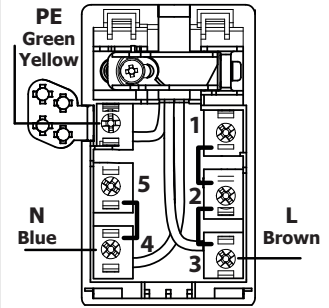

- Hvis kablet er beskadiget eller skal udskiftes, skal operationen udføres af kundeservice med et dedikeret værktøj for at undgå ulykker.
- Installatøren skal sikre, at korrekt tilslutning er udført, og at den er i overensstemmelse med sikkerhedsreglerne.
- Kablet må ikke være bøjet eller trykket sammen.
- Kablet skal kontrolleres regelmæssigt og udskiftes af autoriserede teknikere.

Brug max 32A.sikring



BORTSKAFFELSE: Smid ikke dette produkt ud som usorteret husholdningsaffald. Særskilt indsamling af sådant affald til speciel behandling er nødvendig.

Dette produkt er mærket i overensstemmelse med EU-direktiv 2011/65/EF for affald fra elektrisk og elektronisk udstyr (WEEE). Ved at sikre at dette produkt bliver bortskaffet korrekt, hjælper du med til at forebygge eventuelle negative konsekvenser for miljøet og menneskers sundhed, som ellers kunne forårsages af forkert bortskaffelse af dette produkt.

Dette symbol på produktet angiver, at dette produkt ikke må behandles som husholdningsaffald. Produktet skal returneres til de korrekte centraler til genanvendelse af elektrisk og elektronisk udstyr.

Dette apparat kræver særlig bortskaffelse af affald. For mere detaljeret information om behandling og genbrug af disse produkter, kontakt venligst din kommune, din lokale renholdningstjeneste, eller den butik, hvor du har erhvervet dette produkt.

For mere detaljeret information om behandling og genbrug af dette produkt, kontakt venligst din kommune, din lokale genbrugsoplysning eller den butik, hvor du har erhvervet dette produkt.

Vi tager forbehold for trykfejl og mangler. Denne vejledning gælder for flere lande og derfor kan enkelte funktioner og installation anvisninger ikke bruges i netop dit land.

